

Binario tenda modello Q42 -TENDA ONDA - montaggio a soffitto



1- Misurare ciò che sporge rispetto alla parete (esempio cassonetti, maniglie..)

2- Posizionare il supporto a soffitto più o meno in linea con l'estremità laterale dell'infisso e a 5 cm per onde passo 6 / 6 cm. per onde passo 8 dalla parete o da ciò che sporge

3- Con la matita segnare il foro

4- In coincidenza del foro effettuare un buco con il trapano munito di punta da 6

5- Inserire il tassello

6- Posizionare il supporto e avvitare la vite

Eeguire lo stesso procedimento per ogni supporto (i supporti centrali dovranno essere posizionati dividendo equamente la larghezza del binario).

7- Agganciare il binario inserendo il canale posteriore nel supporto a soffitto fino a sentire un "click"



COSA TI SERVE:



Trapano

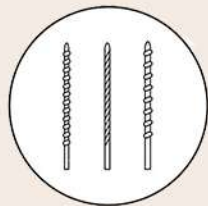

Punta da 6



Cacciavite a stella

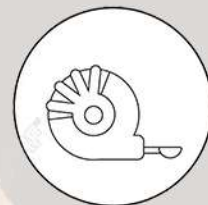

Metro a nastro

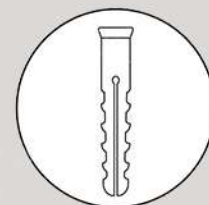

1 tassello da 6

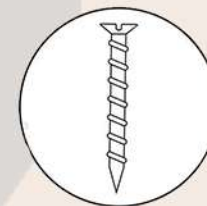

1 vite per ogni supporto

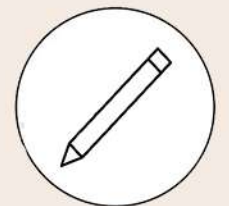

Matita

Binario Q42 - TENDA ONDA - montaggio a parete supporto ECO

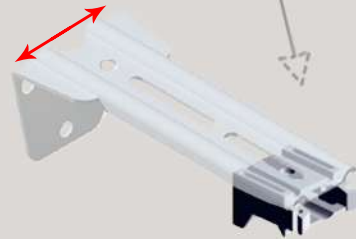
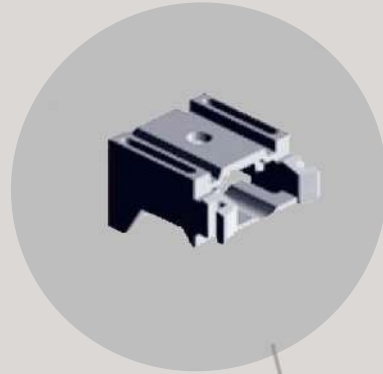

1- Partendo dal pavimento misurare
ALTEZZA TENDA+ 6,5 cm.* se si vuole lasciare il binario a vista
più o meno in corrispondenza dell'estremità laterale dell'infisso.

2- Segnare il punto tirando una linea orizzontale

3- Posizionare il supporto facendo coincidere la parte segnata in rosso
con la linea e segnare i fori con la matita

4- In coincidenza del foro effettuare un buco con il trapano munito
di punta da 6

5- Inserire il tassello

6- Posizionare il supporto e avvitare le viti

Eeguire lo stesso procedimento per ogni supporto
(i supporti centrali dovranno essere posizionati dividendo equamente
la larghezza del binario).

Per tende mezza altezza:

*altezza della tenda + spazio tra tenda e pavimento + 4,5 cm

7- Agganciare il binario inserendo il canale posteriore nel supporto a soffitto
fino a sentire un "click"

COSA TI SERVE:



Trapano

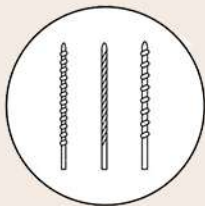

Punta da 6

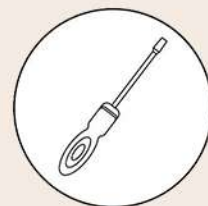

Cacciavite
a stella

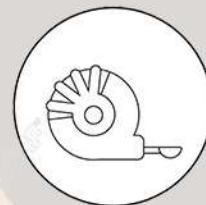

Metro a nastro

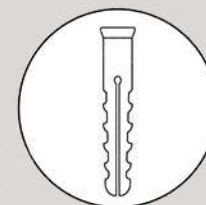

2 tasselli da 6
per ogni supporto
(minimo)



2 viti per
per ogni supporto
(minimo)

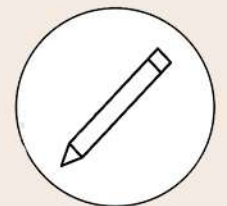

Matita

Binario Q42 - TENDA ONDA - montaggio a parete supporto LUX

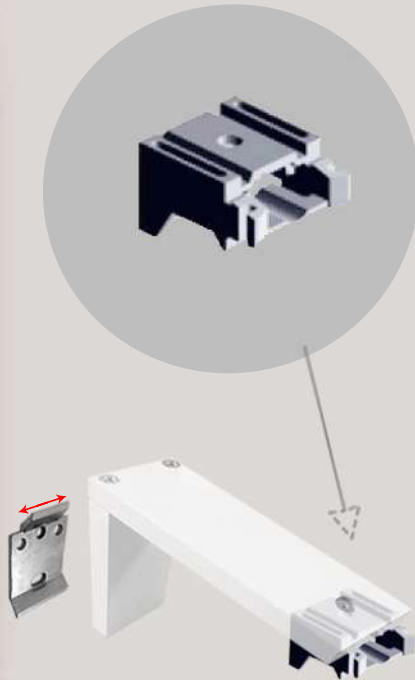

1- Partendo dal pavimento misurare
ALTEZZA TENDA+ 6 cm.*
più o meno in corrispondenza dell'estremità laterale dell'infisso.

2- Segnare il punto tirando una linea orizzontale

3- Posizionare il supporto facendo coincidere la parte segnata in rosso
con la linea e segnare i fori con la matita

4- In coincidenza del foro effettuare un buco con il trapano munito
di punta da 6

5- Inserire il tassello

6- Posizionare il supporto e avvitare le viti

Eeguire lo stesso procedimento per ogni supporto
(i supporti centrali dovranno essere posizionati dividendo equamente
la larghezza del binario).

Per tende mezza altezza:

*altezza della tenda + spazio tra tenda e pavimento + 4 cm

7- Agganciare il binario inserendo il canale posteriore nel supporto a soffitto
fino a sentire un "click"

COSA TI SERVE:



Trapano

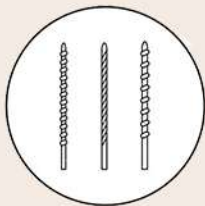

Punta da 6

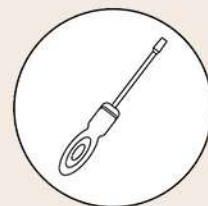

Cacciavite
a stella

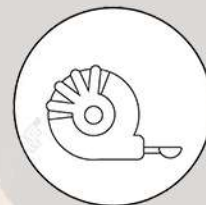

Metro a nastro

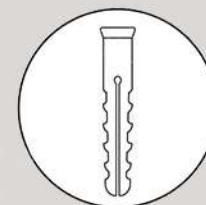

2 tasselli da 6
per ogni supporto
(minimo)



2 viti per
per ogni supporto
(minimo)

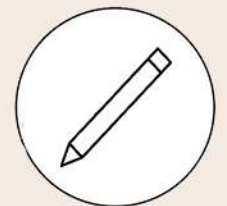

Matita